

# PORTE FERMIERE

## Fabrication Ardéchoise

### *Notice de montage*

Pour serre tunnel Ø40 et serre Bords droits Ø40

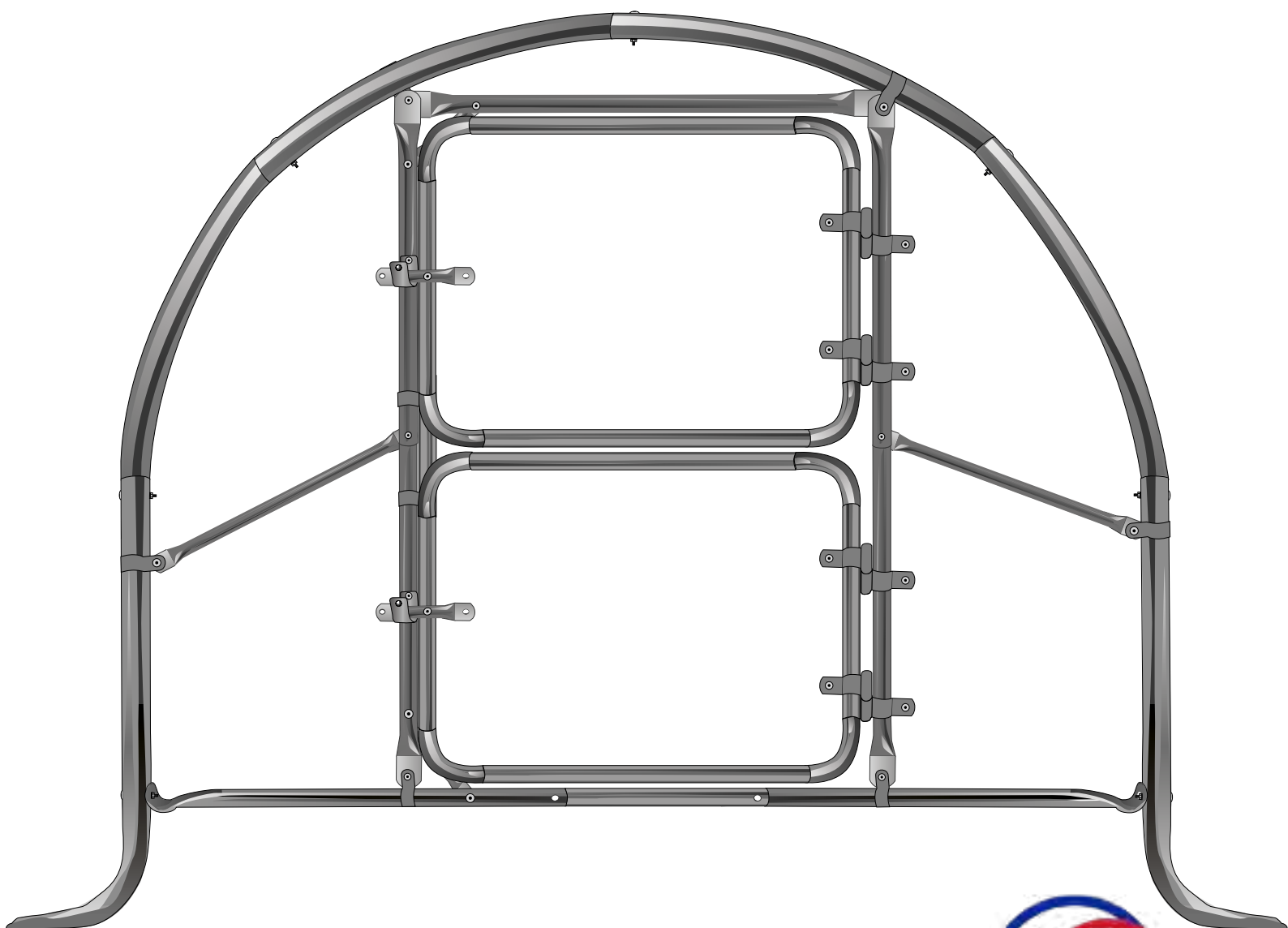

La société L'atelier.maison vous remercie de votre achat  
(serre de jardin de marque LA FRANÇAISE).

Nos ateliers de fabrication sont situés en Ardèche.  
Tous les produits sont conçus développés et fabriqués dans nos locaux.

Voici la notice de montage de votre produit.

**Merci de bien vouloir lire la notice de montage point par point avant de commencer toute manipulation.**

**Nous vous prions de respecter chaque étape.**

**Si le plan de montage n'est pas respecté,  
nous nous déchargeons de toutes responsabilités.**

**Toute modification effectuée, sans notre autorisation, sur la serre entrainera sa  
«NON PRISE EN GARANTIE»**

**Pour toutes demandes de SAV, elles seront prises en compte pour UN SEUL ENVOI,  
Merci de vérifier l'intégralité des pièces lors du déballage des colis.**

Malgré toute l'attention que nous avons apporté à la fabrication de cette serre,  
il se peut qu'il y ait des trous à agrandir ou des petites bavures qu'il faut enlever.

Il faut graisser les charnières et les regraisser dès que vous en ressentez le besoin afin d'éviter  
qu'elles ne deviennent une pièce d'usure.

Il se peut que les tubes soient couverts d'une fine pellicule blanche lors de la réception.  
Ceci est une réaction normale de l'acier galvanisé. Au fil du temps, la pellicule va disparaître.

Mais vous pouvez cependant, les frotter avec une brosse en nylon.



- Mettez des gants pour le montage.
- L'âge minimum de montage est 18 ans.
- Ne pas effectuer le montage avec des enfants à proximité.
- Ne pas effectuer le montage en état d'ébriété ou drogue quelconque.
- Ne pas ouvrir les cartons avec un objet tranchant (carton avec bêche)



Si vous avez des questions lors du montage,  
n'hésitez pas à contacter notre équipe de professionnels  
disponibles 6 jours/ 7 au 04 75 35 93 62

# LES OUTILS NECESSAIRES



Un mètre

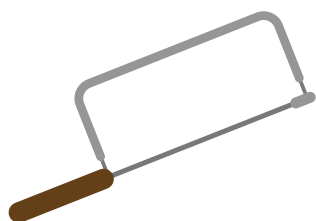

Scie a métaux



Perceuse et foret de 6mm

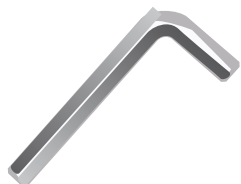

Une clé Allen ø 4mm

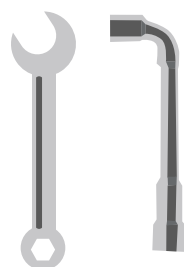

Une clé Plate 10mm  
ou une clé à Pipe 10 mm

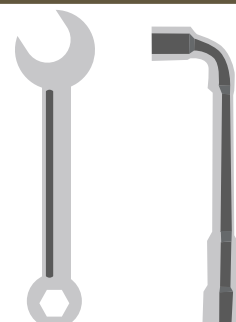

Une clé Plate 13mm  
ou une clé à Pipe 13 mm

# NOMENCLATURE



Ouvrez tous vos cartons et placez vos pièces par référence dans l'ordre de la notice

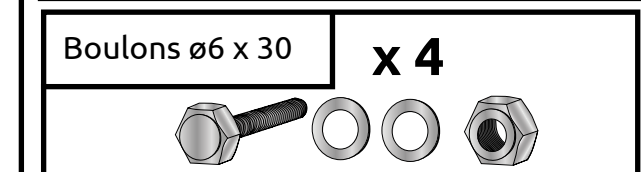
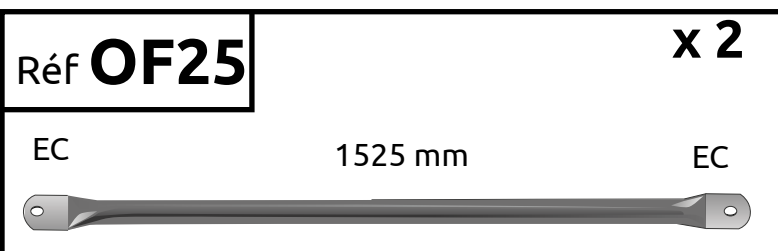
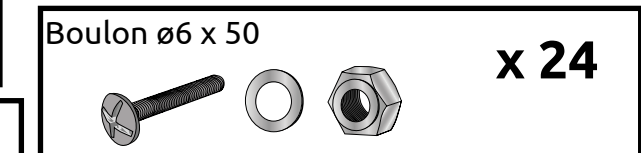
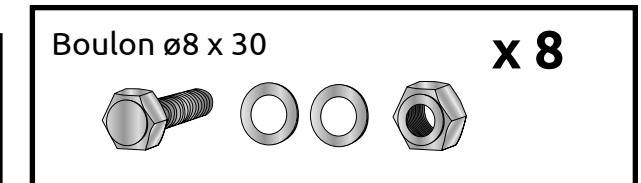
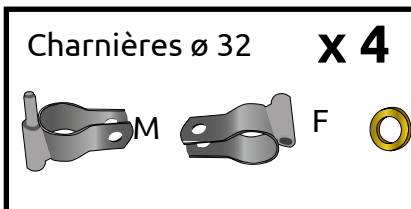
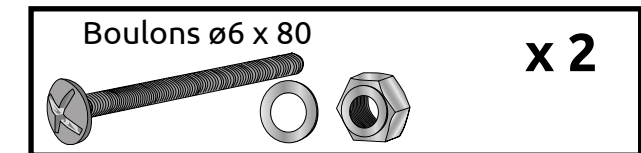
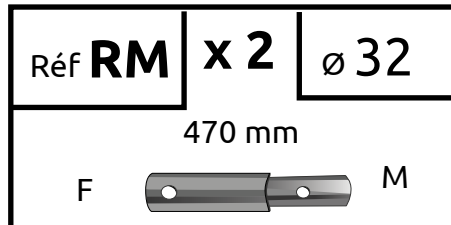
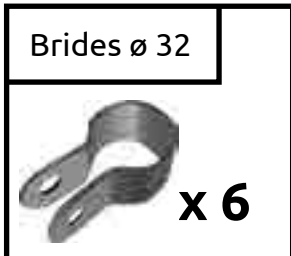
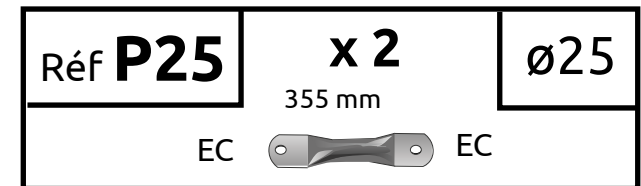
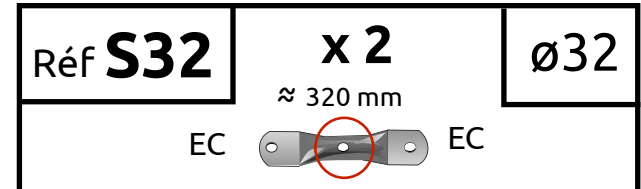
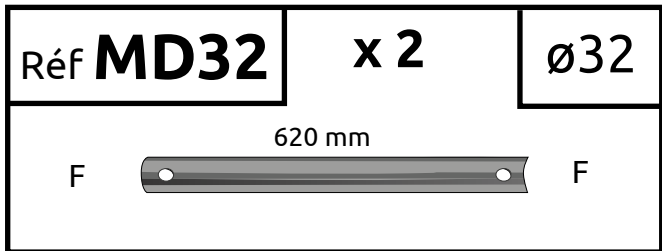
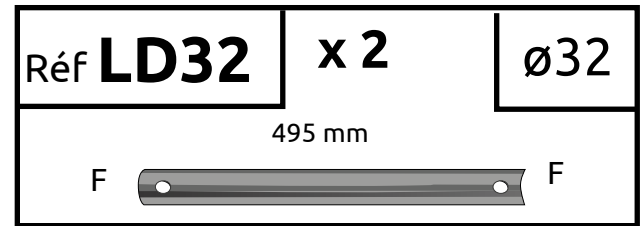
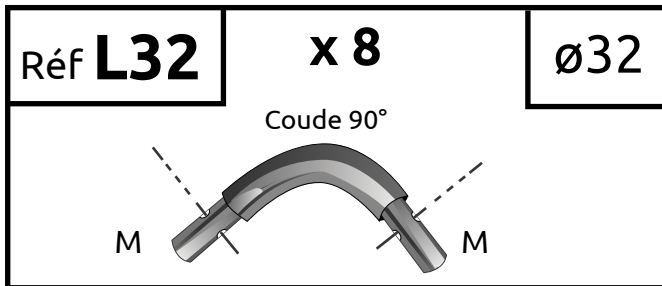
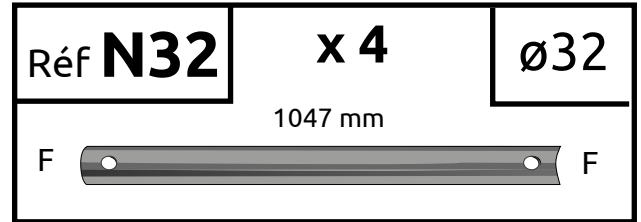
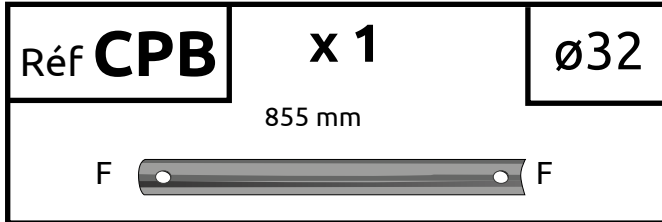

# VUE ÉCLATÉE DE VOTRE PIGNON

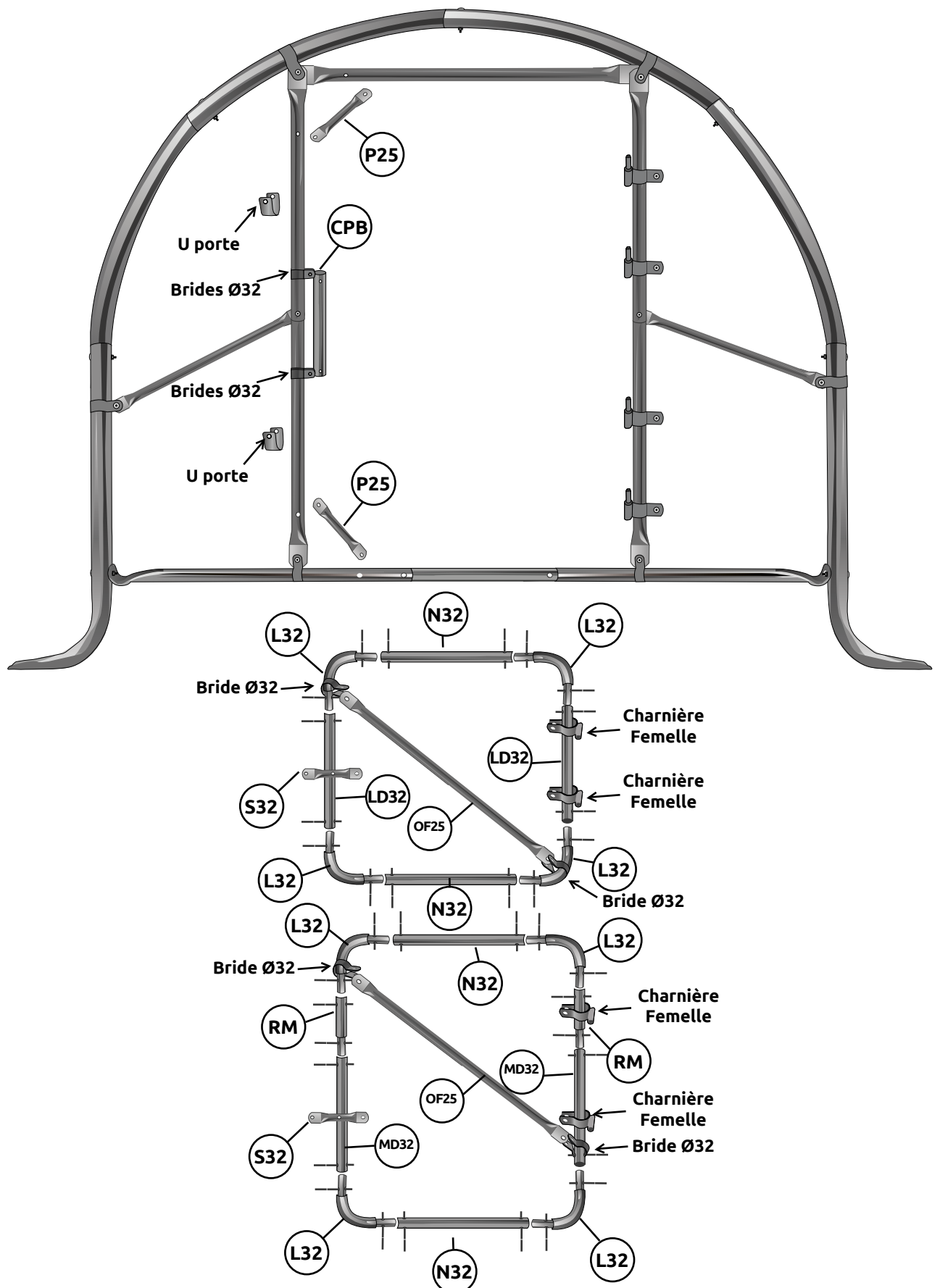

ETAPE

1

# MONTAGE DES BLOCAGES DE PORTE

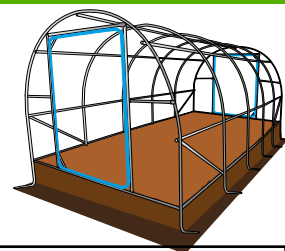

Pièces pour une porte :

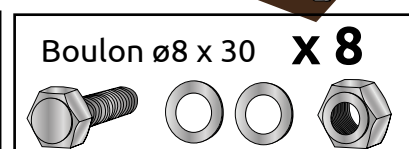
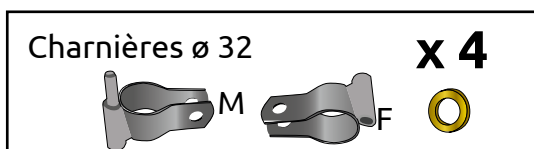
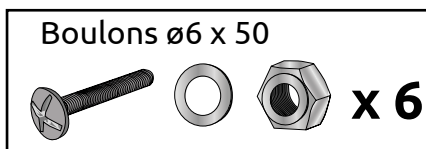

Fixer 4 charnière mâle avec les boulons  $\varnothing 8 \times 30$

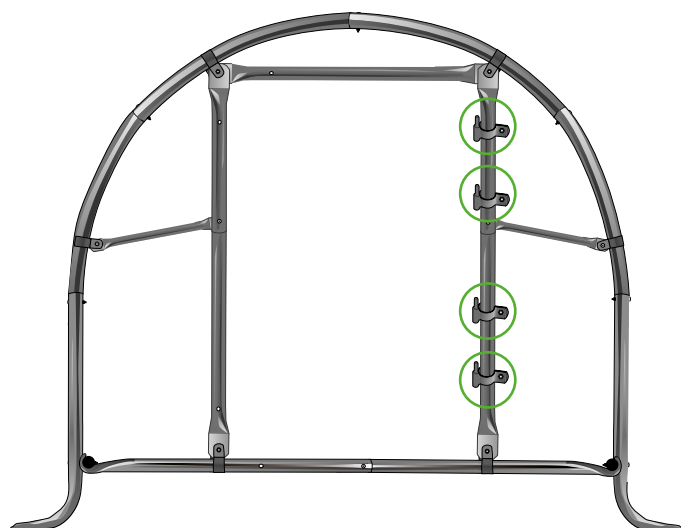

Fixer deux **P25** avec quatre boulons  $\varnothing 6 \times 50$

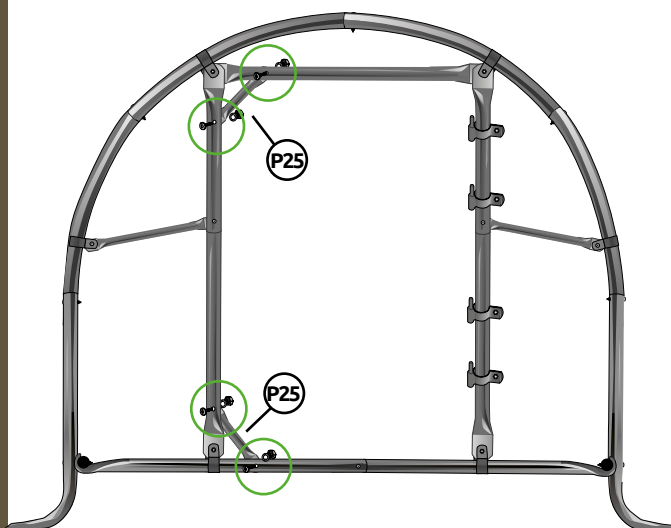

Fixer un **CPB** avec quatre boulons  $\varnothing 6 \times 50$  et des brides  $\varnothing 32$

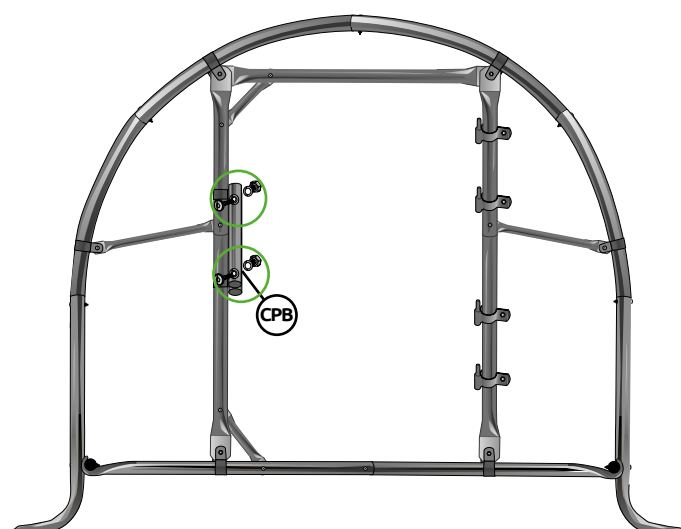

Détail fixation **CPB**

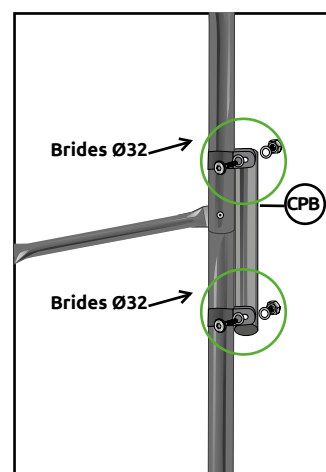

Mettre le **CPB** sous les deux pattes des brides  $\varnothing 32$

ETAPE

2

ASSEMBLAGE DES PORTES

! Monter les portes à plat et sur une surface plane.

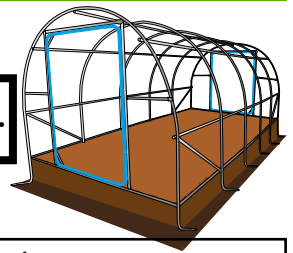

Pièces pour une porte :

<p>Boulons <math>\varnothing 6 \times 50</math> <b>x 18</b></p>	<p>Boulons <math>\varnothing 6 \times 80</math> <b>x 2</b></p>	<p>Brides <math>\varnothing 32</math> + boulon <math>\varnothing 6 \times 30</math> <b>x 4</b></p>
---	--	--

Assembler la porte, puis fixer avec les boulon  $\varnothing 6 \times 50$   
 Fixer la poignet de porte (pièces **S32**) avec le boulon  $\varnothing 6 \times 80$

Percer pour fixer les pièces **S32**

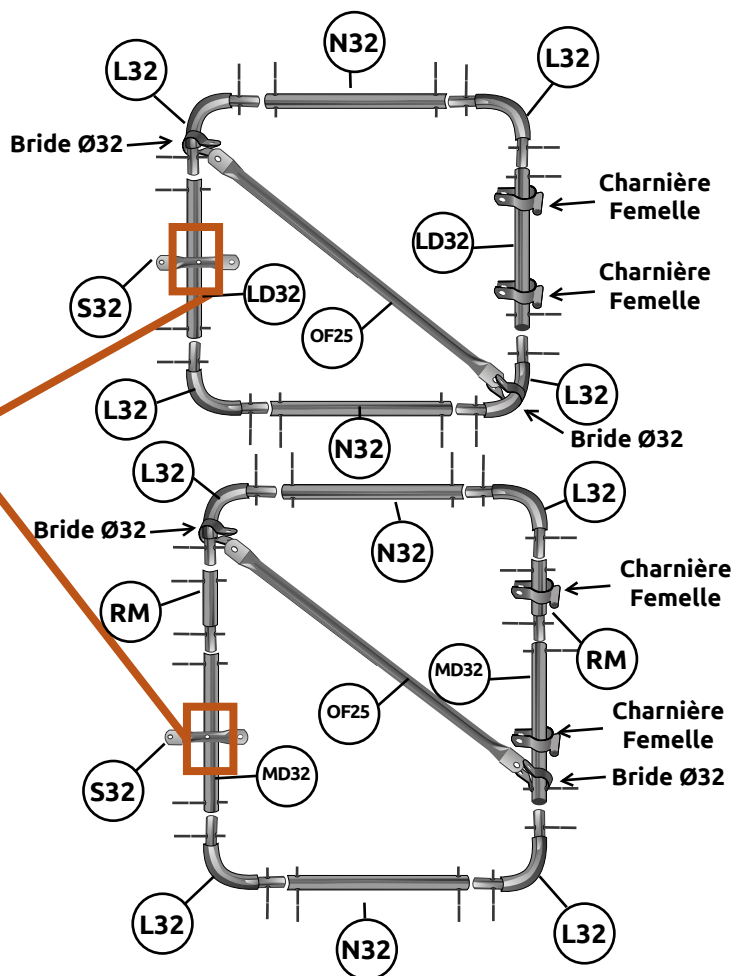

Fixer les deux portes a la structure

